

**DECORA**  
**MASISA**

REVESTIMIENTO TABLEADO



**MASISA**  
Tu mundo, tu estilo

### ¿QUÉ ES?

Masisa Revestimiento Tableado es una solución decorativa que permite ambientar muros y cielos interiores de una forma rápida, fácil y limpia.

### CARACTERÍSTICAS

- Sistema de encaje lateral que facilita su instalación
- Versatil formato que permite su aplicación tanto en forma vertical como horizontal.
- Permite montar elementos decorativos como cuadros, espejos, etc.
- Producto terminado, no requiere selladores ni barnices.
- Fácil mantención y limpieza.

### USOS FRECUENTES

Recomendado para aplicaciones en revestimientos de muros de tabaquería o albañilería y cielos, entre otros. Se aconseja para zonas no expuestas a la humedad. Ideal para ambientar viviendas, oficinas y espacios comerciales, agregando gran terminación y mayor calidez.

### PROPIEDADES FÍSICOMECÁNICAS

PROPIEDADES	MÉTODO DE REFERENCIA	UNIDADES	VALORES	TOLERANCIA
Densidad	E N 323	kg/m <sup>3</sup>	620	±25
Flexión	E N 310	N/mm <sup>3</sup>	29	±5
Tracción	E N 319	N/mm <sup>2</sup>	0,8	±0,15
Hinchamiento 24 horas	E N 317	[%]	Max. 17	-
Espesor	-	mm	9	-
Largo	-	mm	2500	-
Ancho Avance Lateral	-	mm	200	-
Rendimiento	-	m <sup>2</sup>	2,5	-
Peso Unidad	-	Kg	3,2	-

Propiedades hacen referencia al tablero base.

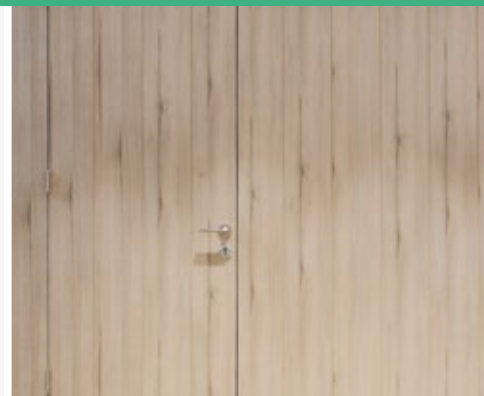

### DISEÑOS DE LÍNEA

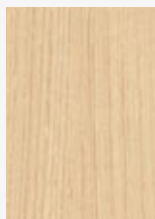

Carvalo



Olmo Alpino

### DISEÑOS A PEDIDO (\*)



Teca Italia

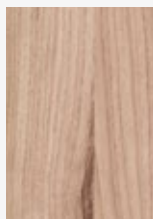

Nogal Ceniza

# INSTRUCCIONES DE INSTALACIÓN SOBRE MUROS O TABIQUES

## A. Sobre tabiquería de madera

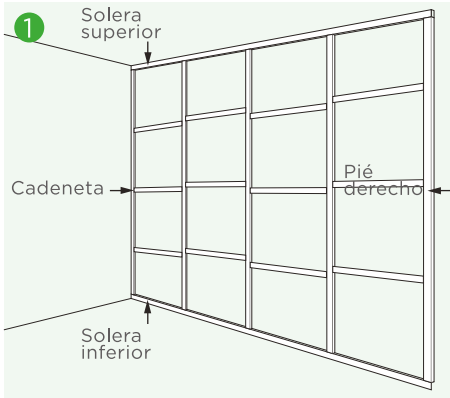

1 Verificar la correcta nivelación de la abiquería sobre la que se instalará tableado.



2 Comenzar desde la esquina fijando las tablas.

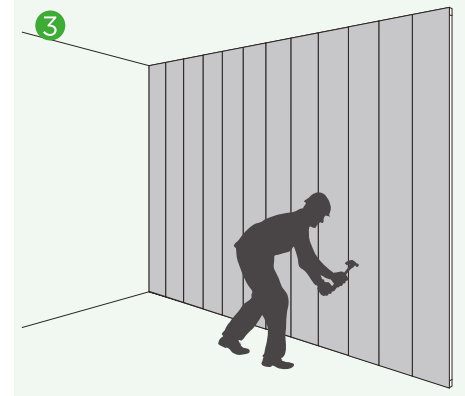

3 Colocar las demás tablas a mano, con un martillo de caucho o listón de madera. NO golpee el lado macho directamente con el martillo.

## B. Sobre muro de hormigón o albañilería

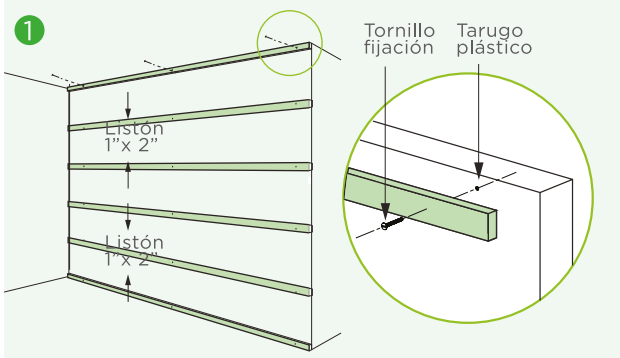

1 Instalar listones de madera de 1" x 2" en forma horizontal sobre el muro. Estos listones se pueden atornillar y servirán para clavar el tableado. Recomendamos instalar los listones cada 40cms.

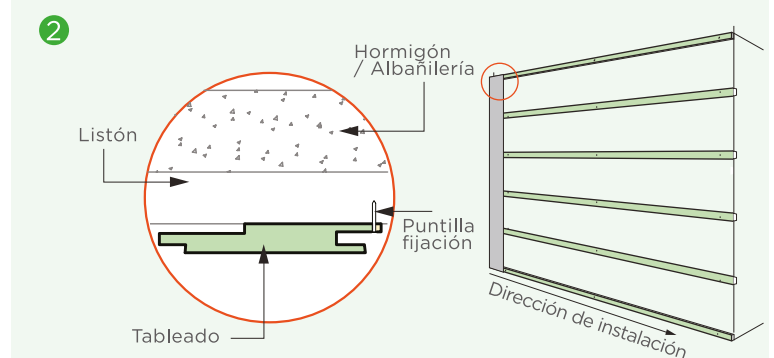

2 Colocar las tablas de izquierda a derecha. Poner la primera pieza perfectamente aplomada, y clavar la pestaña.



3 Colocar las demás tablas a mano, con un martillo de caucho o listón de madera. NO olpee el lado macho directamente con el martillo.

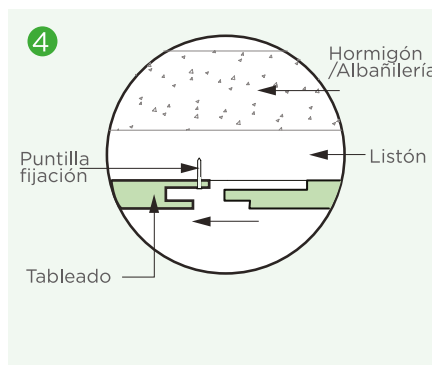

4 Clavar la pestaña del lado derecho de los listones horizontales. Los clavos quedan ocultos al colocar la siguiente pieza.

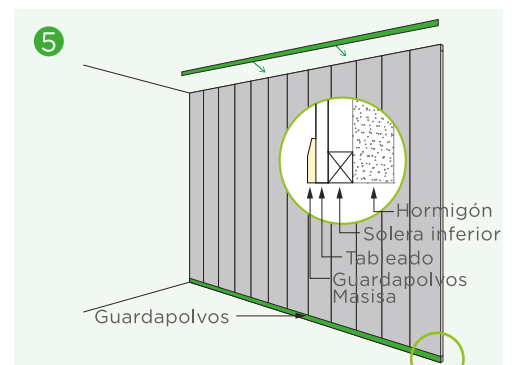

5 Se recomienda aplicar Molduras Masisa para los encuentros entre cielo y piso, instaladas mediante puntillas y un adhesivo de contacto para asegurar una mejor fijación.

## Recomendación para instalación de esquinas



45° Corte en 45°, si se desea una unión sin la utilización de otros elementos.

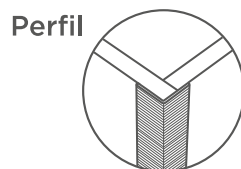

Perfil Ángulo de aluminio 15x15mm mínimo en caso de realizar un corte perpendicular tableado.



Tapacanto Ranurar una pieza y usar tapacanto según el diseño del revestimiento.



Tapacanto con Ranura Ranurar una pieza para evidenciar la unión con cantería a la vista, complementar con tapacanto.

## TABLEADO / INSTRUCCIONES DE INSTALACIÓN SOBRE CIELOS

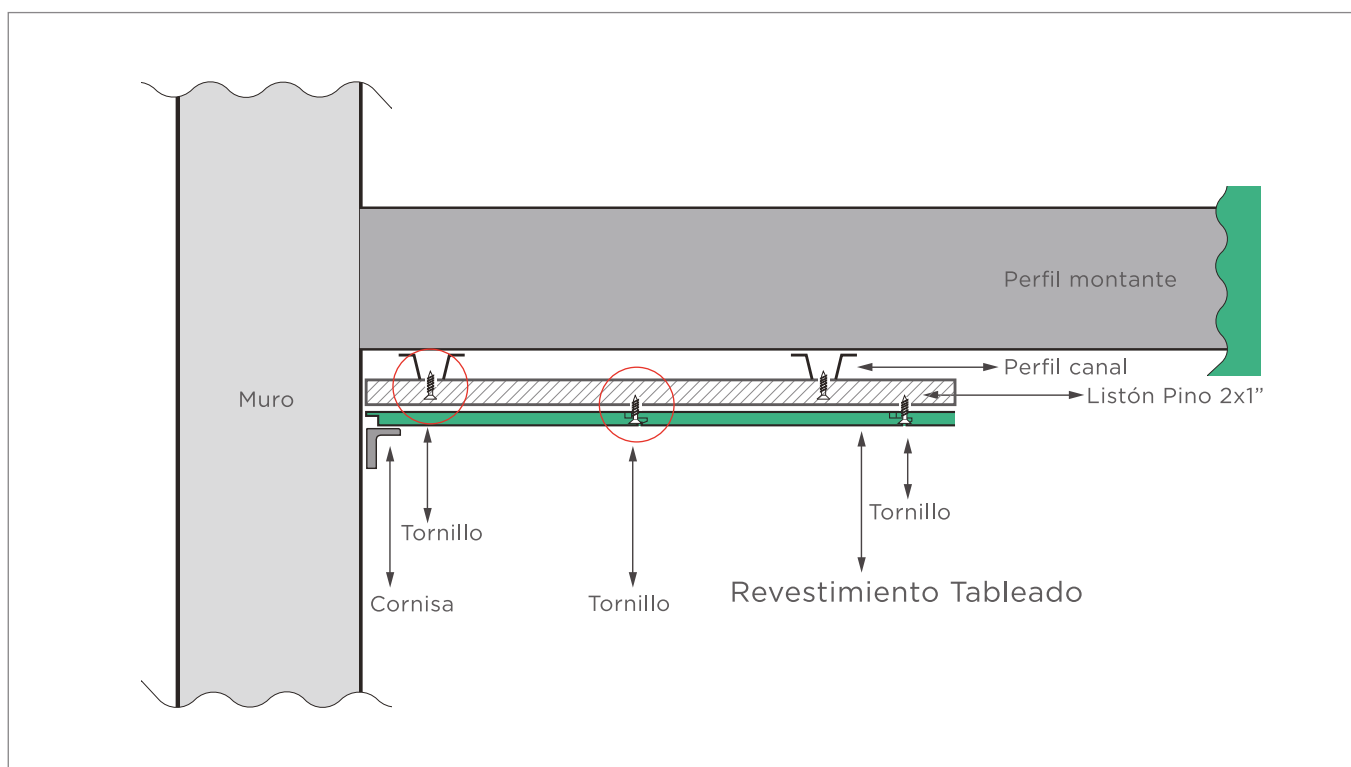
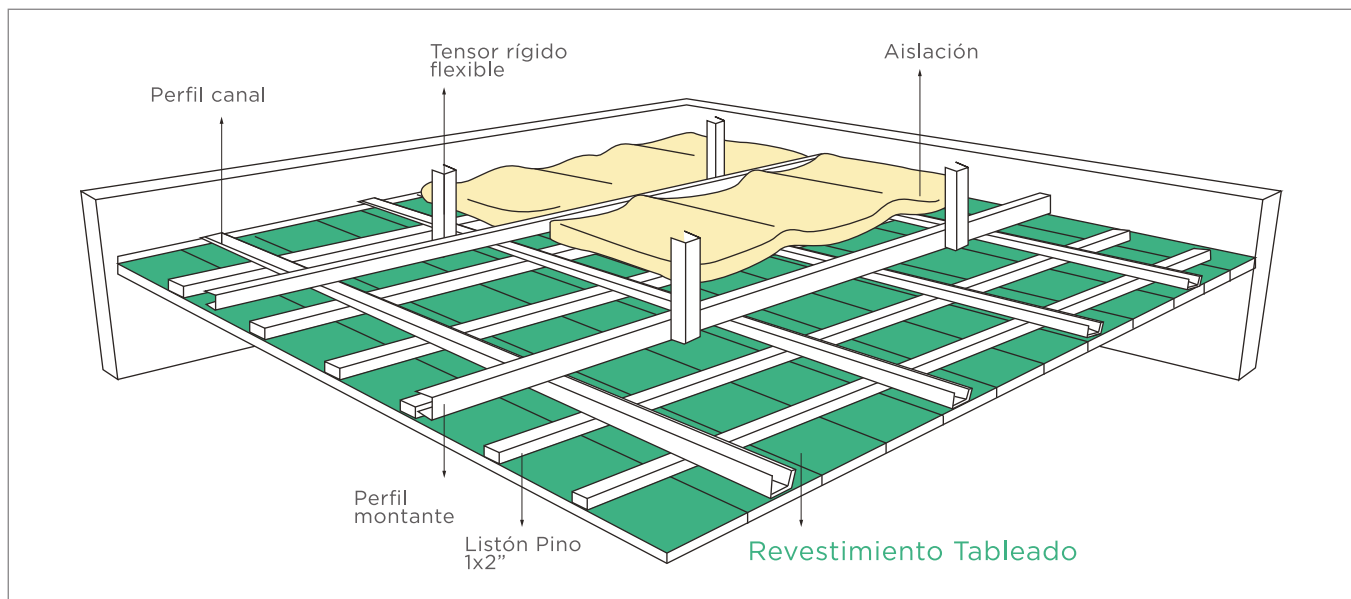

### RECOMENDACIONES IMPORTANTES

- \*En caso de usar listones de madera para fijar el producto al muro, estos deben estar secos (contenido de humedad bajo 12%)
- \*\*Es necesario instalar una barrera de vapor, para evitar el paso de la humedad a la madera. El revestimiento deberá instalarse cuidando que todo el conjunto este correctamente ventilado, se recomienda dejar los bordes del tablero unos 5 mm libres del nivel de piso, cielo y al encuentro de muros.

**DECORA**  
**MASISA**

